

Projektor Dell 1220/1450

Uživatelská příručka



Poznámky, upozornění a výstrahy



POZNÁMKA: Slovo POZNÁMKA označuje důležité informace, které vám pomohou projektor lépe používat.



UPOZORNĚNÍ: Slovo UPOZORNĚNÍ poukazuje na možné poškození hardwaru nebo ztrátu dat, nejsou-li dodržovány pokyny.



VÝSTRANA: Slovo VÝSTRANA poukazuje na riziko poškození majetku, poranění nebo smrtelného úrazu.

Informace uvedené v tomto dokumentu podléhají změnám bez upozornění.

© 2015 Dell Inc. Všechna práva vyhrazena.

Jakákoli reprodukce těchto písemných materiálů bez písemného souhlasu společnosti Dell Inc. je přísně zakázána.

Ochranné známky použité v tomto textu: Dell a logo DELL jsou ochranné známky společnosti Dell Inc.; DLP a logo DLP jsou ochranné známky společnosti TEXAS INSTRUMENTS INCORPORATED; Microsoft a Windows jsou ochranné známky nebo registrované ochranné známky společnosti Microsoft Corporation v USA a/nebo jiných zemích.

Ostatní ochranné známky a obchodní názvy použité v tomto dokumentu mohou odkazovat na majitele těchto známek, názvů nebo jejich produktů. Společnost Dell Inc. se zříká jakýchkoli nároků na jiné než vlastní obchodní známky a názvy.

Model: Projektor Dell 1220/1450

Červen 2015 Rev. A02

Obsah

1	O tomto projektoru Dell	4
	Obsah krabice s projektorem	4
	Pohled na horní a dolní stranu projektoru	5
	Připojení konektoru.	6
2	Nastavení projektoru	8
	Nastavení promítaného obrazu	8
	Používání dálkového ovladače	13
	Zapojení projektoru.	18
3	Používání projektoru	23
	Zapnutí projektoru	23
	Vypnutí projektoru	23
	Nastavení nabídky	24
4	Odstraňování problémů s projektorem	40
	Vodící signály	44
	Výměna lampy.	45
5	Technické údaje	47
	Kompatibilní režimy (Analogový/Digitální)	50
6	Kontaktní informace společnosti Dell	52
7	Příloha: Glossář	53

1

O tomto projektoru Dell

Váš projektor se dodává s tímto vyobrazeným příslušenstvím. Ujistěte se, že máte vše, a kontaktujte společnost Dell v případě, že něco chybí.

Obsah krabice s projektozem

Obsah krabice 1220/1450

Napájecí kabel

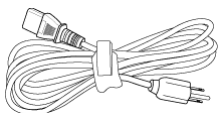

Kabel VGA (VGA na VGA)

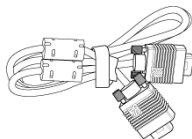

Dálkový ovladač



Baterie AAA (2)



Disk CD s uživatelskou příručkou a dokumentací

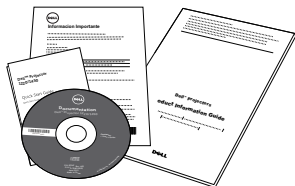

Pohled na horní a dolní stranu projektoru

Pohled shora

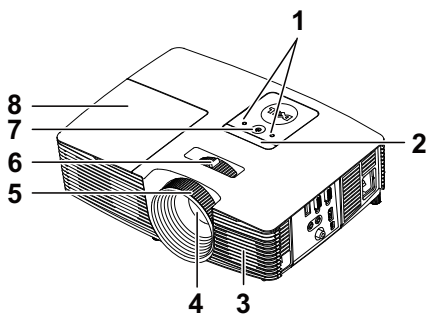

Pohled zdola

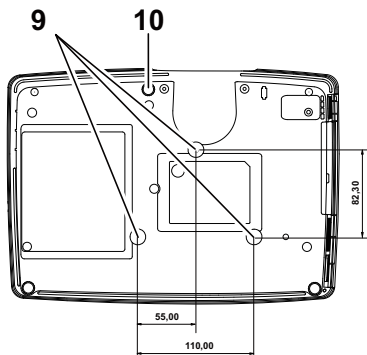

- | | |
|----|---------------------------------------|
| 1 | Indikátory stavu |
| 2 | Přijímače IR signálu |
| 3 | 2W reproduktor |
| 4 | Objektiv |
| 5 | Zaostřovací kroužek |
| 6 | Páčka přiblížení |
| 7 | Vypínač |
| 8 | Kryt lampy |
| 9 | Montážní otvory pro stropní instalaci |
| 10 | Adjustační kolečko náklonu |



POZNÁMKA: Otvor pro šroub pro stropní montáž M3 x hloubka 6,5 mm. Doporučená momentová síla <15 kgf-cm.

Připojení konektoru

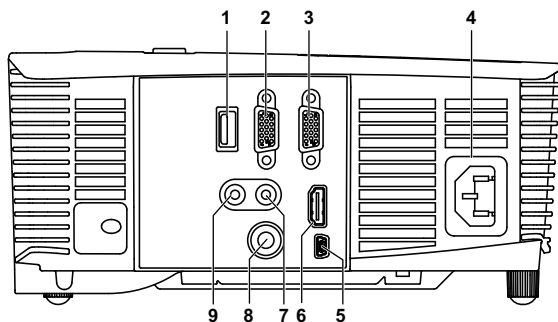

1 Konektor výstupu stejnosměrného napájení +5 V	6 Konektor HDMI
2 Konektor výstupu VGA (monitorová smyčka)	7 Vstupní audio konektor
3 Konektor vstupu VGA (D-sub)	8 Konektor kompozitního videa
4 Konektor napájení	9 Výstupní audio konektor
5 Konektor mini USB (mini typ B) pro vzdálenou myš a upgrade firmwaru	

UPOZORNĚNÍ: Než začnete provádět jakýkoli postup v tomto oddílu, zajistěte splnění bezpečnostních pokynů na straně 7.

POZNÁMKA: Konektor výstupu 5 V stejnosm. k dispozici POUZE u projektoru 1450.

UPOZORNĚNÍ: Bezpečnostní pokyny

- 1 Nepoužívejte projektor v blízkosti spotřebičů, které vytvářejí velké množství tepla.
- 2 Nepoužívejte projektor na extrémně prašných místech. Prach může způsobit selhání systému a projektor se automaticky vypne.
- 3 Projektor musí být umístěn na dobře větraném místě.
- 4 Neblokujte větrací průduchy a otvory na projektoru.
- 5 Projektor je třeba používat v předepsaném rozsahu venkovní teploty (5°C až 40°C).
- 6 Nedotýkejte se větracího výstupu, protože může být po zapnutí projektoru nebo bezprostředně po jeho vypnutí velmi horký.
- 7 Když je projektor zapnutý, nedívejte se do objektivu, protože by mohlo dojít k poškození zraku.
- 8 Neumísťujte žádné předměty do blízkosti nebo před projektor ani nezakrývejte objektiv, když je projektor zapnutý, protože by žár mohl způsobit roztavení nebo požár předmětu.
- 9 Neotírejte objektiv alkoholem.



POZNÁMKA:

- Stropní montáž projektoru neprovádějte vlastními silami. Stropní montáž musí provést kvalifikovaný technik.
- Doporučená sada pro stropní montáž (objednací číslo: C3505). Další informace najdete na webu Odborné pomoci společnosti Dell na adrese **dell.com/support**.
- Další informace viz Bezpečnostní zásady dodané s projektorem.
- Projektor 1220/1450 lze používat pouze ve vnitřních prostorech.

2

Nastavení projektoru

Nastavení promítaného obrazu

Zvýšení projektoru

- 1 Zvedněte projektor do požadovaného úhlu zobrazení a pomocí předního adjustačního kolečka náklonu jemně doladíte úhel zobrazení.
- 2 Chcete-li jemně doladit zobrazovací úhel, použijte adjustační kolečko náklonu.

Snížení výšky projektoru

- 1 Snižte výšku projektoru a pomocí předního adjustačního kolečka náklonu jemně doladíte úhel zobrazení.

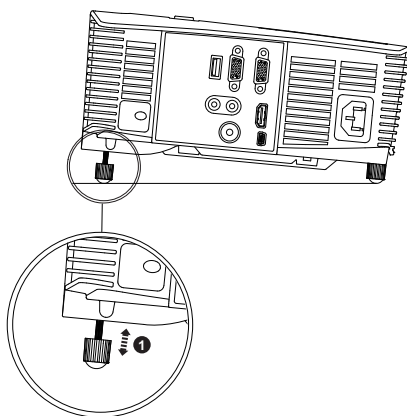
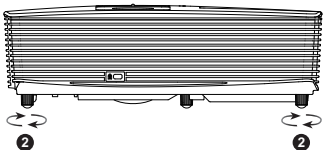
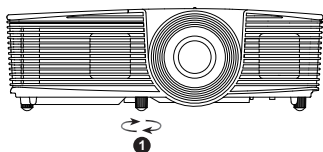

-
- 1 Přední adjustační kolečko náklonu (Úhel naklonění: -5 až 5 stupně)
 - 2 Adjustační kolečko náklonu
-

Nastavení ostření projektoru

1 Otáčejte zaostřovacím kroužkem tak dlouho, až je obraz ostrý. Projektor dokáže zaostřit na vzdálenosti 3,94 stop až 32,81 stop (1,2 m až 10 m).

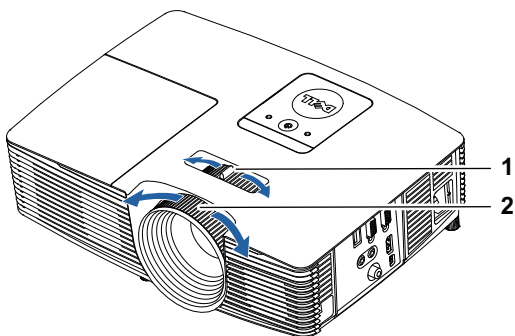

-
- | | |
|---|------------------|
| 1 | Páčka přiblížení |
|---|------------------|
-
- | | |
|---|---------------------|
| 2 | Zaostřovací kroužek |
|---|---------------------|
-

Nastavení velikosti obrazu

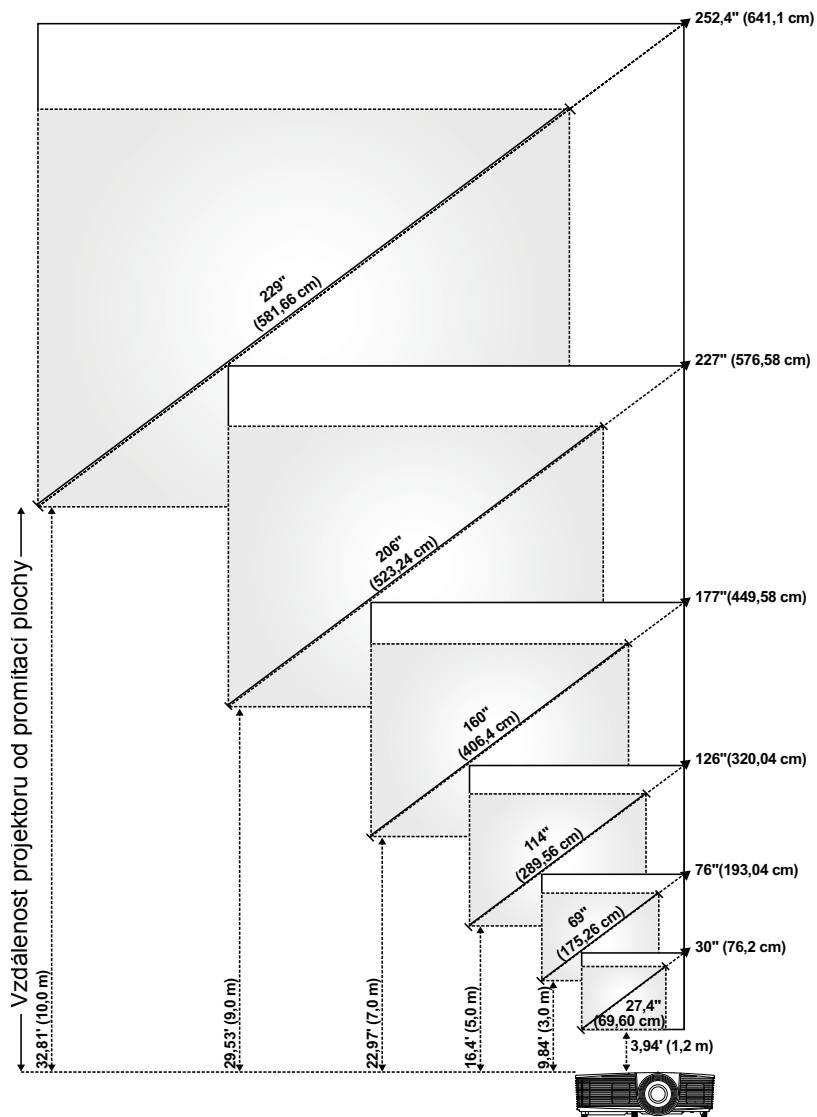

Nastavení tvaru obrazu

Projekční vzdálenost (m) [A]	Min. zoom				
	Velikost obrazu			Od spodní strany projektoru k hornímu okraji obrazu (cm) [C]	Od spodní strany projektoru k dolnímu okraji obrazu (cm) [D]
	Úhlopříčka (palce/cm) [B]	Šířka (cm) [W]	Výška (cm) [H]		
1,2	27,4"/69,6 cm	56	42	48	6
3	69"/175,26 cm	140	105	120	15
5	114"/289,56 cm	233	174	201	27
7	160"/406,4 cm	326	244	281	37
9	206"/523,24 cm	419	314	361	47
10	229"/581,66 cm	465	349	401	52

Projekční vzdálenost (m) [A]	Max. zoom				
	Velikost obrazu			Od spodní strany projektoru k hornímu okraji obrazu (cm) [C]	Od spodní strany projektoru k dolnímu okraji obrazu (cm) [D]
	Úhlopříčka (palce/cm) [B]	Šířka (cm) [W]	Výška (cm) [H]		
1,2	30"/76,2 cm	62	46	53	7
3	76"/193,04 cm	154	115	133	18
5	126"/320,04 cm	256	192	221	29
7	177"/449,58 cm	359	269	310	41
9	227"/576,58 cm	462	346	398	52
10	252,4"/641,1 cm	513	385	442	57



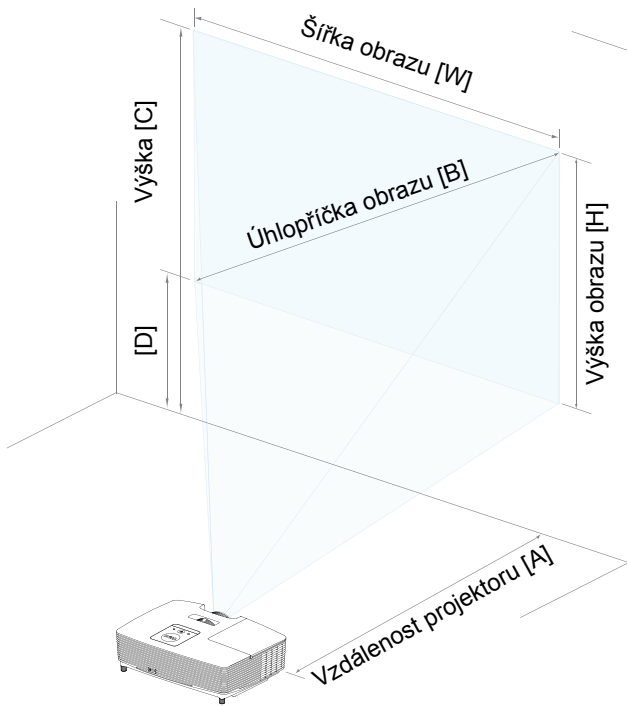

* Tento graf má pouze informativní charakter.



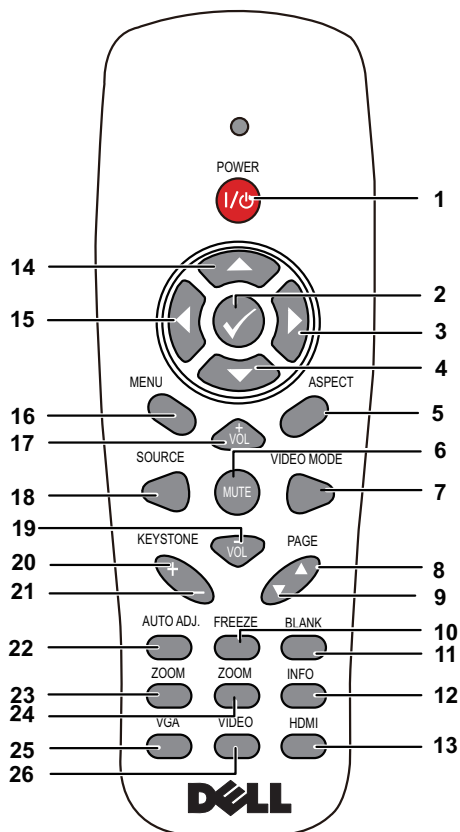

* Offset poměr: 115 ± 5%





Používání dálkového ovladače



- | | | |
|---|--|--|
| 1 | Napájení  | Slouží k zapnutí nebo vypnutí projektoru. Podrobnější informace najdete v částech „Zapnutí projektoru“ na straně 23 a „Vypnutí projektoru“ na straně 23. |
| 2 | Enter  | Stisknutím tlačítka Enter potvrdíte výběr. |
| 3 | Vpravo  | Stisknutím můžete procházet položky nabídky OSD. |
| 4 | Dolů  | Stisknutím můžete procházet položky nabídky OSD. |

5	Poměr stran	Stisknutím změníte poměr stran zobrazeného obrazu.
6	Mute 	Chcete-li vypnout nebo zapnout reproduktor projektoru, stiskněte tlačítko vypnutí zvuku.
7	Video mode	<p>Tento projektor má přednastavené konfigurace optimalizované pro zobrazování dat (snímky prezentace) nebo videa (filmy, hry atd.).</p> <p>Stisknutím tlačítka Video Mode můžete přepínat mezi Presentation mode (Režim prezentace), Bright mode (Jasný režim), Movie mode (Filmový režim), sRGB nebo Custom mode (Vlastní režim).</p> <p>Aktuální zobrazovací režim zobrazíte jedním stisknutím tlačítka Video Mode. Opětovným stisknutím tlačítka Video Mode můžete přepínat mezi režimy.</p>
8	O stránku nahoru ▲	<p>Stisknutím tohoto tlačítka přejdete o stranu zpět.</p> <p> POZNÁMKA: Chcete-li používat funkci O stránku nahoru, musí být připojen kabel mini USB.</p>
9	O stránku dolů ▼	<p>Stisknutím tohoto tlačítka přejdete na další stranu.</p> <p> POZNÁMKA: Chcete-li používat funkci O stránku dolů, musí být připojen kabel mini USB.</p>
10	Freeze	Stisknutím pozastavíte promítaný obraz a potom dalším stisknutím „Freeze“ obraz uvolníte.
11	Bez obrazu	Stisknutím skryjete/obnovíte obraz.
12	Informace	Stisknutím zobrazíte informace o nativním rozlišení projektoru.
13	HDMI	Stisknutím zvolíte zdroj HDMI.
14	Nahoru 	Stisknutím můžete procházet položky nabídky OSD.

15	Vlevo 	Stisknutím můžete procházet položky nabídky OSD.
16	Menu	Stisknutím aktivujete nabídku OSD.
17	Zvýšit hlasitost 	Stisknutím tohoto tlačítka hlasitost zvýšíte.
18	Source	Slouží k přepínání mezi analogovým RGB signálem, kompozitním signálem, komponentním signálem (YPbPr, prostřednictvím VGA) a signálem HDMI.
19	Snížit hlasitost 	Stisknutím tlačítka hlasitost snížíte.
20	Úprava lichoběžníkového zkreslení +	Upravuje zkreslení obrazu způsobené nakloněním projektoru (+/-40 stupňů).
21	Úprava lichoběžníkového zkreslení -	Upravuje zkreslení obrazu způsobené nakloněním projektoru (+/-40 stupňů).
22	Automatické nastavení	Stisknutím tlačítka můžete synchronizovat projektor se vstupním zdrojem. Tlačítko Automatická úprava nefunguje, pokud je zobrazena nabídka OSD.
23	Zoom +	Stisknutím zvětšíte obraz.
24	Zoom -	Stisknutím zmenšíte obraz.
25	VGA	Stisknutím zvolíte zdroj VGA.
26	Video	Stisknutím zvolíte zdroj kompozitního videa.

Vložení baterií do dálkového ovladače



POZNÁMKA: Nebudete-li dálkový ovladač delší dobu používat, vyjměte baterie.

1 Stiskněte jazýček a zvedněte víčko přihrádky baterií.

1



2 Identifikujte označení polarit (+/-) na bateriích.

2

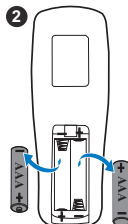

3 Vložte baterie tak, aby jejich polarita odpovídala označení polarity v přihrádce baterií.

3

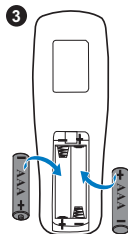

POZNÁMKA: Nekombinujte různé typy baterií ani nepoužívejte nové a staré baterie dohromady.

4 Zasuňte víčko přihrádky baterií zpět.

4

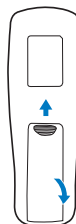

Dosah dálkového ovládání

Provozní dosah	
Úhel	$\pm 30^\circ$
Vzdálenost	7 m/22,97 stop

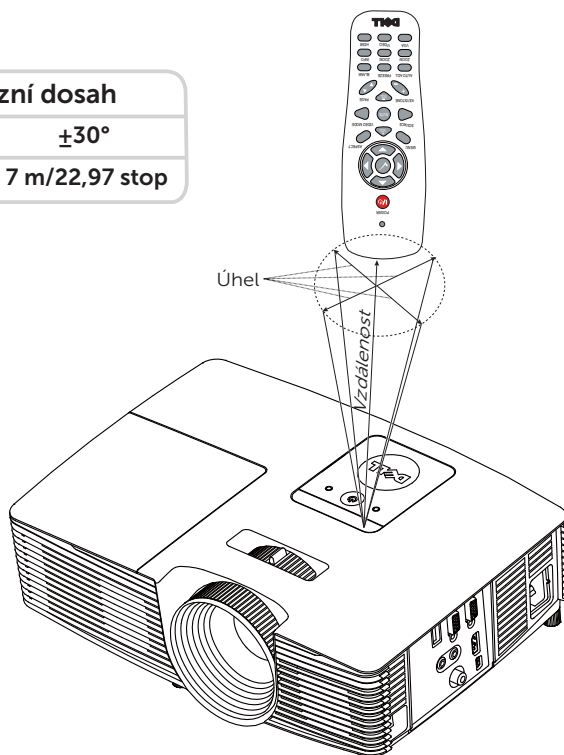

POZNÁMKA: Skutečný dosah se může mírně lišit od schématu. V případě vybitých baterií rovněž nebude možné řádně ovládat projektor pomocí dálkového ovladače.

Zapojení projektoru

Zapojení s VGA a externími reproduktory

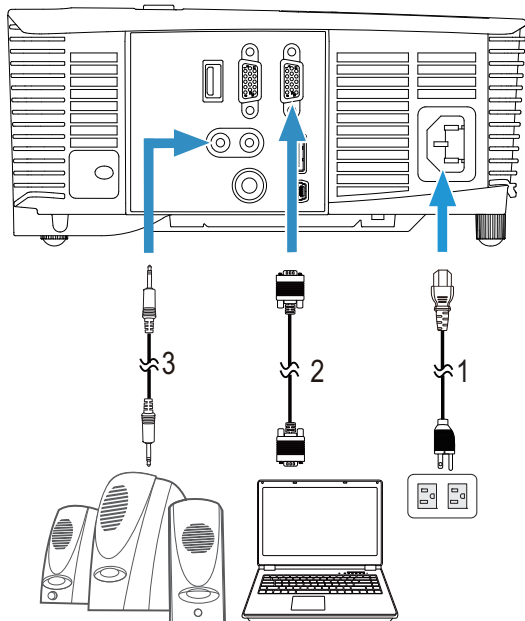

1 Napájecí kabel

2 Kabel VGA na VGA

3 Zvukový kabel

Zapojení s HDMI

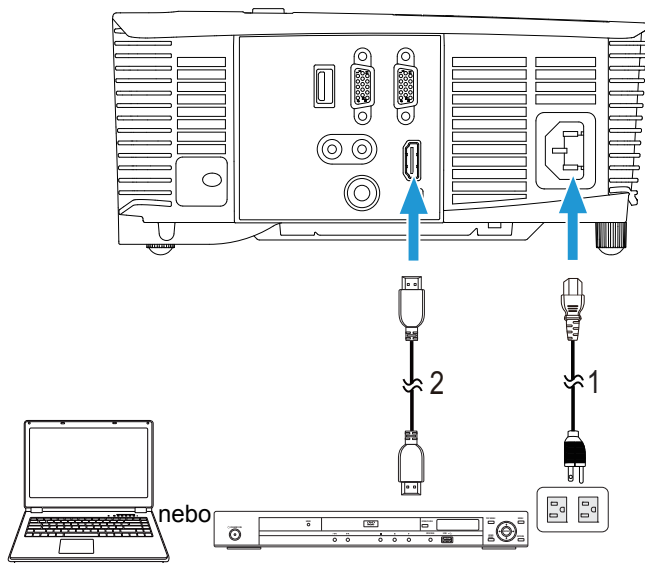

1 Napájecí kabel

2 Kabel HDMI

 **POZNÁMKA:** Kabel HDMI není dodán s projektorem. Můžete zakoupit kabel HDMI na webu společnosti www.dell.com.

Zapojení s kompozitním signálem AV

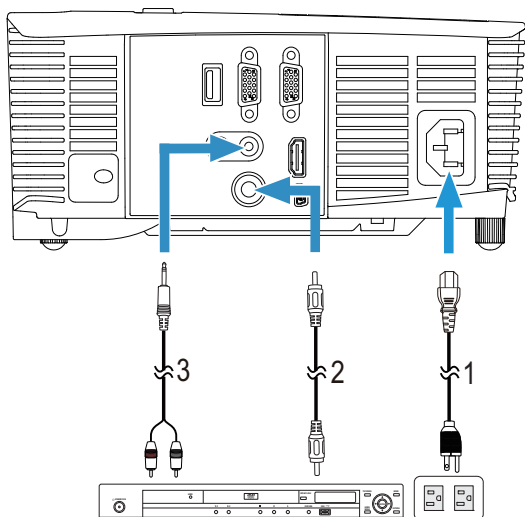

-
- 1 Napájecí kabel
 - 2 Kabel kompozitního videa
 - 3 Kabel kompozitního zvuku
-

 **POZNÁMKA:** Kabel kompozitního videa a kabel kompozitního zvuku nejsou dodávány s projektorem.

Připojení k externímu monitoru prostřednictvím smyčky VGA

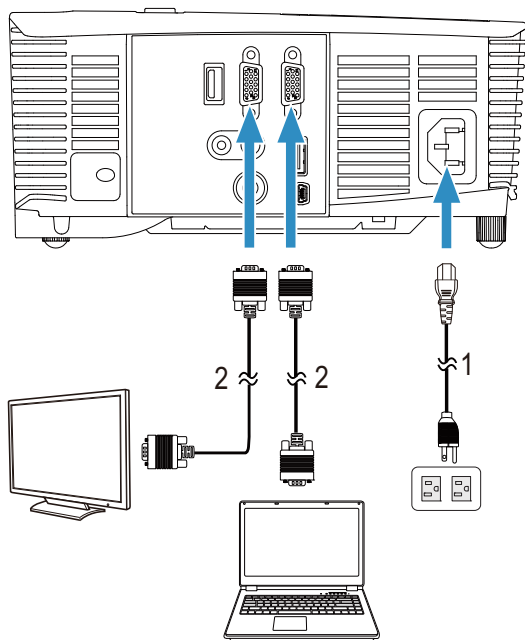

1 Napájecí kabel

2 Kabel VGA na VGA



POZNÁMKA: S projektorem je dodán pouze jeden kabel VGA. Dodatečný kabel VGA lze zakoupit na webu společnosti Dell na www.dell.com.

Připojení pomocí adaptéru bezdrátového zobrazení prostřednictvím HDMI (pouze 1450)

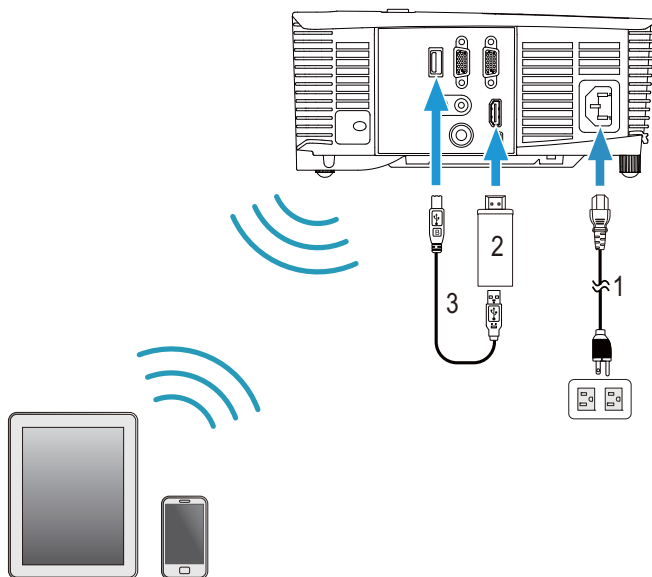

- | | |
|---|--------------------------------|
| 1 | Napájecí kabel |
| 2 | Adaptér bezdrátového zobrazení |
| 3 | Kabel USB-A na mini USB-B |

- 1 Připojte přijímač k portu HDMI a jeho napájecí kabel USB k napájenému portu USB.
- 2 Přepněte na režim zdroje HDMI.
- 3 Dokončete nastavení podle pokynů pro nastavení přijímače.

 **POZNÁMKA:** Adaptér bezdrátového zobrazení není dodáván s projektorem. Adaptér bezdrátového zobrazení lze zakoupit na webu společnosti Dell na adrese www.dell.com.

3

Používání projektoru

Zapnutí projektoru



POZNÁMKA: Zapněte projektor dříve, než zapnete zdroj signálu (počítač, DVD přehrávač atd.). Indikátor **Napájení** bude až do stisknutí blikat bíle.

- 1 Připojte napájecí kabel a příslušné kabely signálu k projektoru. Informace o zapojení projektoru najdete v části „Nastavení projektoru“ na straně 8.
- 2 Stiskněte tlačítko **Napájení** (viz „Používání dálkového ovladače“ na straně 13 informace o umístění tlačítka **Napájení**).
- 3 Zapněte zdroj signálu (počítač, DVD přehrávač atd.)
- 4 Připojte zdroj k projektoru pomocí vhodného kabelu. Pokyny pro připojení zdroje k projektoru viz „Nastavení projektoru“ na straně 8.
- 5 Ve výchozí konfiguraci je vstupní zdroj projektoru nastaven na vstup VGA. V případě nutnosti změňte vstupní zdroj.
- 6 Jestliže je připojeno více zdrojů signálu, použijte tlačítko **Source** na dálkovém ovladači a zvolte požadovaný zdroj. V části „Používání dálkového ovladače“ na straně 13 jsou uvedeny pokyny pro vyhledání tlačítka **Source**.

Vypnutí projektoru



UPOZORNĚNÍ: Odpojte projektor ze sítě po provedení následujícího správného postupu vypínání.

- 1 Stiskněte tlačítko **Napájení**. Podle pokynů zobrazených na ploše řádně vypněte projektor.



POZNÁMKA: Na obrazovce se zobrazí zpráva „**Press Power Button to Turn off Projector (Vypněte projektor stisknutím tlačítka napájení)**“. Tato zpráva zmizí po 5 sekundách nebo ji můžete zrušit stisknutím tlačítka **Nabídka**.

- 2 Stiskněte znovu tlačítko **Napájení**. Chladicí ventilátory poběží přibližně 120 sekund.
- 3 Chcete-li vypnout projektor rychle, stiskněte a podržte tlačítko **Napájení** po dobu 1 sekundy, když ventilátory chlazení projektoru ještě běží.



POZNÁMKA: Před dalším zapnutím projektoru počkejte 60 sekund, aby se stabilizovala vnitřní teplota.

- 4 Odpojte napájecí kabel ze zásuvky a od projektoru.

Nastavení nabídky

- Projektor má mnohojazyčné nabídky na obrazovce (OSD), které lze zobrazit bez ohledu na to, zda je k dispozici vstupní zdroj.
- Stisknutím tlačítka Nabídka na dálkovém ovladači vstupte do hlavní nabídky.
- Chcete-li procházet karty v hlavní nabídce, stiskněte tlačítka nebo na dálkovém ovladači.
- Chcete-li vybrat některou podnabídku, stiskněte tlačítko nebo na dálkovém ovladači.
- Chcete-li vybrat některou volbu, stiskněte tlačítko nebo na dálkovém ovladači. Vybraná položka změní barvu na tmavě modrou.
- Pomocí tlačítek nebo na dálkovém ovladači upravte nastavení.
- Chcete-li přejít do hlavní nabídky, stiskněte tlačítko na dálkovém ovladači.
- Chcete-li ukončit nabídku OSD, stiskněte tlačítko Nabídka přímo na dálkovém ovladači.

INPUT SOURCE (VSTUPNÍ ZDROJ)

Nabídka Input Source (Vstupní zdroj) umožňuje vybrat vstupní zdroj projektoru.

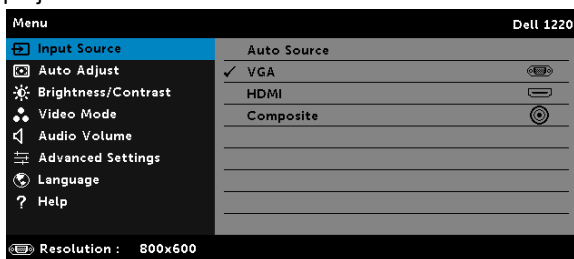

AUTO SOURCE (AUTOMATICKÉ VYHLEDÁVÁNÍ ZDROJOVÉHO SIGNÁLU)—

Pokud aktivujete stisknutím , volba Auto Source (Automatické vyhledávání zdrojového signálu) automaticky najde další dostupný vstupní zdroj.

VGA—Při stisknutí tlačítka bude rozpoznán signál VGA.

HDMI—Při stisknutí tlačítka bude rozpoznán signál HDMI.

COMPOSITE (KOMPOZITNÍ)—Při stisknutí tlačítka bude rozpoznán signál kompozitního videa.

AUTO ADJUST (AUTOMATICKÁ ÚPRAVA)

Funkce Auto Adjust (Automatická úprava) automaticky upravuje nastavení **Horizontal (Vodorovně)**, **Vertical (Svisle)**, **Frequency (Frekvence)** a **Tracking (Stabilizace)** v režimu PC.

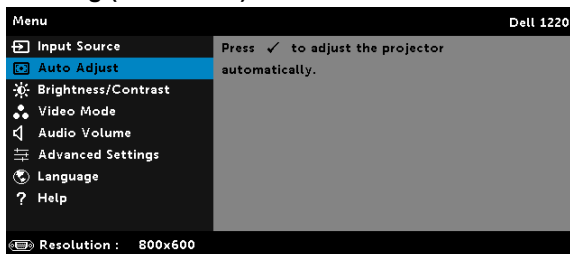

BRIGHTNESS/CONTRAST (JAS/KONTRAST)

Nabídka Brightness/Contrast (Jas/Kontrast) umožňuje upravovat nastavení jasu/kontrastu projektoru.

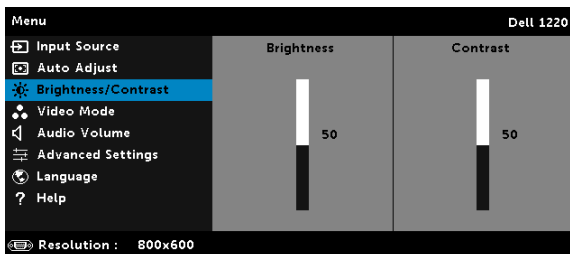

BRIGHTNESS (JAS)—Tlačítka a upravte jas obrazu.

CONTRAST (KONTRAST)—Tlačítka a upravte kontrast zobrazení.



POZNÁMKA: Nastavíte-li položky **Brightness (Jas)** a **Contrast (Kontrast)**, projektor se automaticky přepne na Custom (Vlastní) režim.

VIDEO MODE (REŽIM VIDEA)

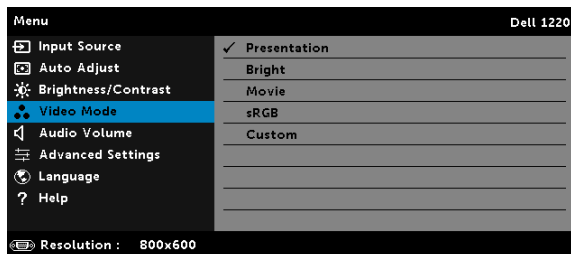

Nabídka Video Mode (Režim videa) umožňuje optimalizovat zobrazený obraz: **Presentation (Prezentace)**, **Bright (Jasný)**, **Movie (Film)**, **sRGB** (poskytuje přesnější podání barev) a **Custom (Vlastní)** (vlastní nastavení).

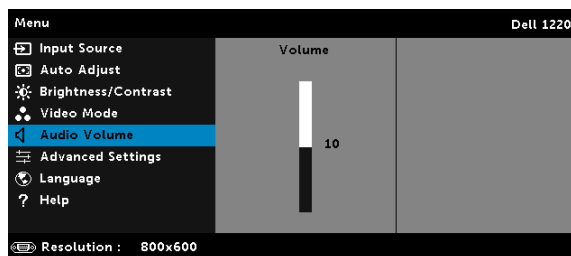

AUDIO VOLUME (HLASITOST ZVUKU)

Nabídka Audio Volume (Hlasitost zvuku) umožňuje upravovat nastavení hlasitosti zvuku projektoru.



AUDIO VOLUME (HLASITOST ZVUKU)—Stisknutím tlačítka  hlasitost zvýšíte a stisknutím tlačítka  hlasitost snížíte.

ADVANCED SETTINGS (UPŘESNIT NASTAVENÍ)

Nabídka Advanced Settings (Upřesnit nastavení) umožňuje měnit nastavení **Image (Obraz)**, **Display (Zobrazení)**, **Projector (Projektor)**, **Menu (Nabídka)**, **Power (Napájení)** a **Information (Informace)**.

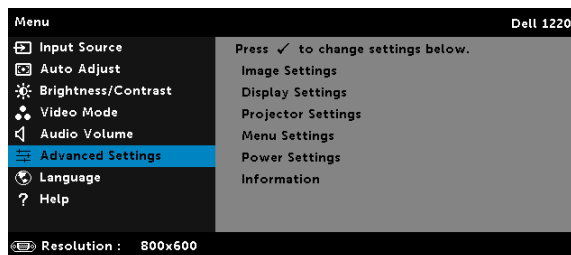





IMAGE SETTINGS (NASTAVENÍ OBRAZU) (V REŽIMU PC)—Výběrem a stisknutím  aktivujte nastavení obrazu. Nabídka nastavení obrazu obsahuje následující volby:



COLOR TEMPERATURE (TEPLOTA BAREV)—Umožňuje upravit teplotu barev. Čím je teplota barev vyšší, tím obraz vypadá chladnější; čím je teplota barev nižší, tím obraz vypadá teplejší. Po nastavení hodnot v nabídce **Úpravy barev** je aktivován Custom (Vlastní) režim. Hodnoty jsou uloženy v Custom (Vlastní) režim.

RGB COLOR ADJUST (ÚPRAVY BAREV RGB)—Umožňuje ručně upravovat červenou, zelenou a modrou barvu.

WHITE INTENSITY (INTENZITA BÍLÉ)—Stiskněte  a pomocí  a  zobrazíte intenzitu bílé.

COLOR SPACE (BAREVNÝ PROSTOR)—Umožňuje vybrat barevný prostor. K dispozici jsou tyto možnosti: RGB, YCbCr a YPbPr.



POZNÁMKA: Nastavíte-li položky **Color Temperature (Teplota barev)**, **RGB Color Adjust (Úpravy barev RGB)** a **White Intensity (Intenzita bílé)**, projektor se automaticky přepne na **Custom mode (Vlastní režim)**.

IMAGE SETTINGS (NASTAVENÍ OBRAZU) (V REŽIMU VIDEO)—Výběrem a stisknutím  aktivujte nastavení obrazu. Nabídka nastavení obrazu obsahuje následující volby:



COLOR TEMPERATURE (TEPLOTA BAREV)—Umožňuje upravit teplotu barev. Čím je teplota barev vyšší, tím obraz vypadá chladnější; čím je teplota barev nižší, tím obraz vypadá teplejší. Po nastavení hodnot v nabídce **Úpravy barev** je aktivován Custom (Vlastní) režim. Hodnoty jsou uloženy v Custom (Vlastní) režim.

RGB COLOR ADJUST (ÚPRAVY BAREV RGB)—Umožňuje ručně upravovat červenou, zelenou a modrou barvu.

SATURATION (SYTOST)—Umožňuje upravit zdroj obrazu videa od černobílého až po sytě barevný. Stisknutím tlačítka zvýšíte nasycení barev v obraze a stisknutím tlačítka snížíte nasycení barev v obraze.

SHARPNESS (OSTROST)—Stisknutím tlačítka zvýšíte ostrost a stisknutím tlačítka ostrost snížíte.

TINT (ODSTÍN)—Stisknutím tlačítka zvýšíte množství zelené barvy v obraze a stisknutím tlačítka snížíte množství zelené barvy v obraze.

WHITE INTENSITY (INTENZITA BÍLÉ)—Stiskněte a pomocí a zobrazíte intenzitu bílé.

COLOR SPACE (BAREVNÝ PROSTOR)—Umožňuje vybrat barevný prostor. K dispozici jsou tyto možnosti: RGB, YCbCr a YPbPr.





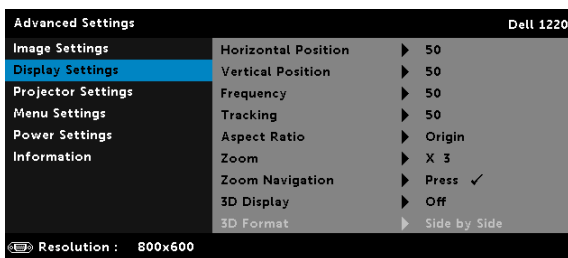

POZNÁMKA:

- 1 Nastavíte-li položky **Color Temperature (Teplota barev)**, **RGB Color Adjust (Úpravy barev RGB)**, **Saturation (Sylost)**, **Sharpness (Ostrost)**, **Tint (Odstín)** a **White Intensity (Intenzita bílé)**, projektor se automaticky přepne na Custom mode (Vlastní režim).
- 2 **Saturation (Sylost)**, **Sharpness (Ostrost)**, a **Tint (Odstín)** jsou k dispozici pouze, když je zdrojem vstupu kompozitní video nebo S-Video.

DISPLAY SETTINGS (NASTAVENÍ ZOBRAZENÍ) (V REŽIMU PC)—Výběrem a stisknutím aktivujete nastavení zobrazení. Nabídka nastavení zobrazení obsahuje následující volby:



HORIZONTAL POSITION (HORIZONTÁLNÍ POZICE)—Stisknutím tlačítka  posuňte obraz vpravo a stisknutím tlačítka  posuňte obraz vlevo.

VERTICAL POSITION (VERTIKÁLNÍ POZICE)—Stisknutím tlačítka  posuňte obraz nahoru a stisknutím tlačítka  posuňte obraz dolů.

FREQUENCY (FREKVENCE)—Umožňuje změnit frekvenci zobrazovaných dat frekvenci grafické karty počítače. Pokud vidíte blikající vertikální vlnu, použijte nastavení Frequency (Frekvence) k minimalizování pruhů. Jedná se pouze o přibližné nastavení.



TRACKING (STABILIZACE)—Synchronizuje časování obrazu s časováním grafické karty. Pokud máte dojem, že je obraz nestabilní nebo kmitá, použijte k nápravě funkci Tracking (Stabilizace). Jedná se o jemné doladění.

ASPECT RATIO (POMĚR STRAN)—Výběrem formátu umožňuje zvolit vzhled obrazu. K dispozici jsou následující možnosti: Origin (Původ), 16:10, 16:9 , a 4:3.

- Origin (Původ) — Výběr Origin (Původ) udržuje poměr stran promítaného obrazu podle formátu vstupního signálu.
- 16:10 - Zdroj bude upraven tak, aby odpovídal šířce obrazu a bude promítán jako obraz 16:10.
- 16:9 — Zdroj bude upraven tak, aby odpovídal šířce obrazu a bude promítán jako obraz 16:9.
- 4:3 — Zdroj bude upraven tak, aby odpovídal obrazu a bude promítán jako obraz 4:3.



ZOOM—Stisknutím  a  zvětšete a zobrazte obraz.



Upravte zvětšení obrazu stisknutím  nebo  a stisknutím  zobrazte pouze na dálkovém ovladači.



ZOOM NAVIGATION (NAVIGACE ZOOMU)—
Stisknutím  aktivujte nabídku **Zoom Navigation (Navigace zoomu)**.

Pomocí     procházejte promítací plochu.

3D DISPLAY (ZOBRAZENÍ 3D)—Výběrem možnosti On (Zapnuto) bude aktivována funkce zobrazení 3D (výchozí je Off (Vypnuto)).



POZNÁMKA:

- 1 Chcete-li vytvořit efekt 3D, bude zapotřebí několik dalších komponent, včetně:

- a Stolní počítač/notebook s grafickou kartou se čtyřnásobnou vyrovnávací pamětí a výstupním signálem 120 Hz.
 - b 3D „aktivní“ brýle s DLP Link™.
 - c 3D obsah.
 - d 3D přehrávač.
- 2 Aktivujte funkci 3D, když splňuje některou z níže uvedených podmínek:
- a Stolní počítač/notebook s grafickou kartou s výstupem signálu 120 Hz prostřednictvím kabelu VGA.
 - b Na vstupu je 3D obsah prostřednictvím signálu Video.
- 3 „3D Display (Zobrazení 3D)“ výběr bude pouze aktivován v části „Display Settings (Nastavení zobrazení) nabídky Advanced Settings (Upřesnit nastavení)“, když projektor rozpozná některý z výše uvedených vstupů.
- 4 Podpora 3D a obnovovací frekvence jsou následující:
- a VGA/HDMI 1280x720, 1024x768 a 800x600 při 120 Hz
 - b Kompozitní při 60 Hz
- 5 Doporučený signál VGA pro notebook je Single-mode output (Jednorežimový výstup) (Dual mode (Duální režim) není doporučen).
- 6 Podporované frekvence HDMI 1.4a 3D:
- a Balení rámců 1280 x 720p při 50 Hz
 - b Balení rámců 1280 x 720p při 59,94/60 Hz
 - c Balení rámců 1920 x 1080p při 23,98/24 Hz
 - d Vedle sebe 1920 x 1080i při 50 Hz
 - e Vedle sebe 1920 x 1080i při 59,94/60 Hz
 - f Nahoře a dole 1280 x 720p při 50 Hz
 - g Nahoře a dole 1280 x 720p při 59,94/60 Hz
 - h Nahoře a dole 1920 x 1080p při 23,98/24

3D FORMAT (3D FORMÁT)—Umožňuje vybrat 3D formát, když je aktivována funkce 3D zobrazení. K dispozici jsou následující možnosti: Side By Side (Vedle sebe), Side By Side Full (Vedle sebe plný), Frame Sequential (Postupné rámy), Field Sequential (Po snímcích), Top/Bottom (Shora dolů) a Frame Packing (Balení rámců).

3D SYNC INVERT (INVERZE 3D SYNC.)—Jestliže při používání 3D brýlí DLP vidíte diskrétní nebo překrývající obraz, pravděpodobně bude třeba použít příkaz „Invert (Invertovat)“, aby bylo dosaženo optimální shody sekvence levého a pravého obrazu a správného zobrazení. (Pro 3D brýle DLP)

DISPLAY SETTINGS (NASTAVENÍ ZOBRAZENÍ) (V REŽIM VIDEA)—Výběrem a stisknutím aktivujete nastavení zobrazení. Nabídka nastavení zobrazení obsahuje následující volby:

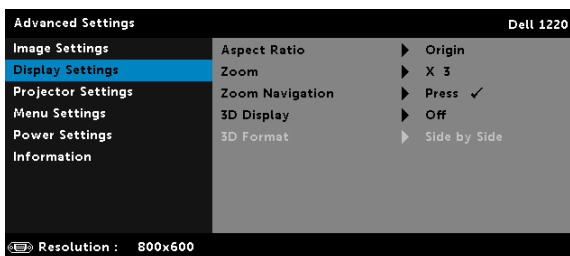

ASPECT RATIO (POMĚR STRAN)—Výběrem formátu umožňuje zvolit vzhled obrazu.

- Origin (Původ) — Výběr Origin (Původ) udržuje poměr stran promítaného obrazu podle formátu vstupního signálu.
- 16:9 — Zdroj bude upraven tak, aby odpovídal šířce obrazu a bude promítán jako obraz 16:9.
- 16:10 — Zdroj bude upraven tak, aby odpovídal šířce obrazu a bude promítán jako obraz 16:10.
- 4:3 — Zdroj bude upraven tak, aby odpovídal obrazu a bude promítán jako obraz 4:3.

ZOOM—Stisknutím a zvětšete a zobrazíte obraz.

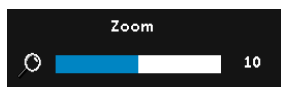

Upravte zvětšení obrazu stisknutím nebo a stisknutím zobrazte pouze na dálkovém ovladači.



ZOOM NAVIGATION (NAVIGACE ZOOMU)—Stisknutím aktivujete nabídku Zoom Navigation (Navigace zoomu).

Pomocí procházejte promítací plochu.

3D DISPLAY (ZOBRAZENÍ 3D)—Výběrem možnosti On (Zapnuto) bude aktivována funkce zobrazení 3D (výchozí je Off (Vypnuto)).



POZNÁMKA:

- 1 Chcete-li vytvořit efekt 3D, bude zapotřebí několik dalších komponent, včetně:
 - a Stolní počítač/notebook s grafickou kartou se čtyřnásobnou vyrovnávací pamětí a výstupním signálem 120 Hz.
 - b 3D „aktivní“ brýle s DLP Link™.
 - c 3D obsah.
 - d 3D přehrávač.
- 2 Aktivujte funkci 3D, když splňuje některou z níže uvedených podmínek:
 - a Stolní počítač/notebook s grafickou kartou s výstupem signálu 120 Hz prostřednictvím kabelu VGA.
 - b Na vstupu je 3D obsah prostřednictvím signálu Video.
- 3 „3D Display (Zobrazení 3D)“ výběr bude pouze aktivován v části „Display Settings (Nastavení zobrazení) nabídky Advanced Settings (Upřesnit nastavení)“, když projektor rozpozná některý z výše uvedených vstupů.
- 4 Podpora 3D a obnovovací frekvence jsou následující:
 - a VGA/HDMI 1280x720, 1024x768 a 800x600 při 120 Hz
 - b Kompozitní při 60 Hz
- 5 Doporučený signál VGA pro notebook je Single-mode output (Jednorežimový výstup) (Dual mode (Duální režim) není doporučen).
- 6 Podporované frekvence HDMI 1.4a 3D:
 - a Balení rámců 1280 x 720p při 50 Hz
 - b Balení rámců 1280 x 720p při 59,94/60 Hz
 - c Balení rámců 1920 x 1080p při 23,98/24 Hz
 - d Vedle sebe 1920 x 1080i při 50 Hz
 - e Vedle sebe 1920 x 1080i při 59,94/60 Hz
 - f Nahoře a dole 1280 x 720p při 50 Hz
 - g Nahoře a dole 1280 x 720p při 59,94/60 Hz
 - h Nahoře a dole 1920 x 1080p při 23,98/24

3D FORMAT (3D FORMÁT)—Umožňuje vybrat 3D formát, když je aktivována funkce 3D zobrazení. K dispozici jsou následující možnosti: Side By Side (Vedle sebe), Side By Side Full (Vedle sebe plný), Frame Sequential (Postupné rámy), Field Sequential (Po snímčích), Top/Bottom (Shora dolů) a Frame Packing (Balení rámců).

3D SYNC INVERT (INVERZE 3D SYNC.)—Jestliže při používání 3D brýlí DLP vidíte diskrétní nebo překrývající obraz, pravděpodobně bude třeba použít příkaz „Invert (Invertovat)“, aby bylo dosaženo optimální shody sekvence levého a pravého obrazu a správného zobrazení. (Pro 3D brýle DLP)

PROJECTOR SETTINGS (NASTAVENÍ PROJEKTORU)—Výběrem a stisknutím  aktivujete nastavení projektoru. Nabídka nastavení projektoru obsahuje následující volby:

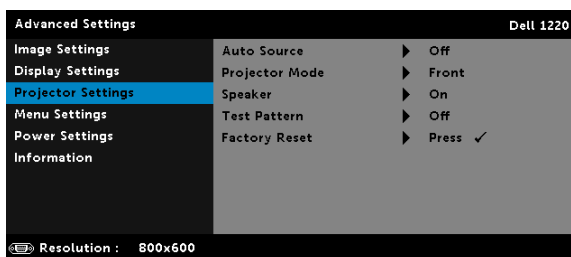

AUTO SOURCE (AUTOMATICKÉ VYHLEDÁVÁNÍ ZDROJOVÉHO SIGNÁLU)—Vyberete-li položku **Off (Vypnuto)** (výchozí), bude zvolen poslední vybraný vstupní signál. Stisknete-li tlačítko **Source**, když je režim **Auto Source (Automatické vyhledávání zdrojového signálu)** nastaven na **Off (Vypnuto)**, můžete ručně vybrat vstupní signál. Volbou **On (Zapnuto)** zapnete autodetekci dostupných vstupních signálů. Stisknete-li tlačítko **Source**, když je projektor zapnutý, automaticky vyhledá další dostupný vstupní signál.

PROJECTOR MODE (REŽIM PROJEKTORU)—Umožňuje vybrat režim projektoru v závislosti na jeho umístění.

- Ze zadu – stolní provedení** — zobrazení je směrově obráceno pro projekci ze zadu na průsvitné plátno.
- Ze zadu – montáž na strop** — zobrazení je smírovi obráceno podle osy x i y. Můžete promítat ze zadu na průsvitné plátno z projektoru zavěšeného na stropě.
- Ze předu – stolní provedení** — toto je výchozí volba.
- Ze předu – montáž na strop** — zobrazení je směrově obráceno podle osy y pro případ, kdy je zařízení zavěšeno na stropě.

SPEAKER (REPRODUKTOR)—Výběrem možnosti **On (Zapnuto)** aktivujete reproduktor. Výběrem možnosti **Off (Vypnuto)** deaktivujete reproduktor.

TEST PATTERN (TESTOVACÍ VZOR)—Testovací vzor slouží k testování zaostření a rozlišení.

Nastavení **Test Pattern (Testovací vzor)** můžete aktivovat nebo deaktivovat výběrem **Off (Vypnuto)**, **Testovací vzor 1** nebo **Testovací vzor 2**.

Testovací vzor 1:

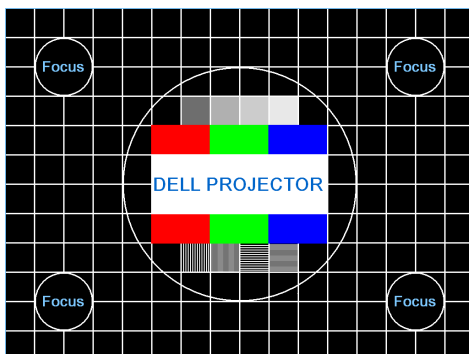

Testovací vzor 2:



FACTORY RESET (OBNOVA VÝCHOZÍHO NASTAVENÍ)—Výběrem volby Confirm (Potvrdit) a stisknutím obnovíte výchozí tovární hodnoty všech nastavení. Zobrazí se následující výstražná zpráva:



Obnovené položky zahrnují jednak nastavení počítačových zdrojů, jednak nastavení zdrojů obrazu.

MENU SETTINGS (NASTAVENÍ NABÍDKY)—Výběrem a stisknutím  aktivujete nastavení nabídky. Nastavení nabídky obsahuje následující možnosti:

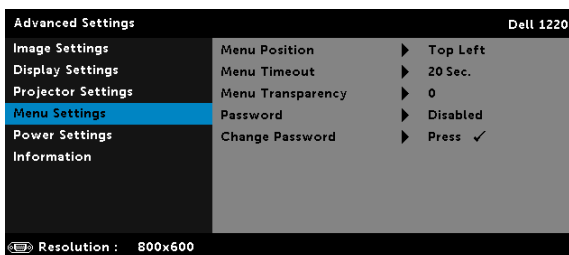

MENU POSITION (UMÍSTĚNÍ NABÍDKY)—Umožňuje měnit polohu nabídky OSD na promítací ploše.

MENU TIMEOUT (INTERVAL NABÍDKY)—Umožňuje nastavit interval ukončení nabídky OSD. Ve výchozím nastavení nabídka OSD zmizí po 20 sekundách nečinnosti.

MENU TRANSPARENCY (PRŮHLEDNOST NABÍDKY)—Umožňuje změnit úroveň průhlednosti pozadí OSD.

PASSWORD (HESLO)—Je-li ochrana heslem aktivována, po připojení napájecího kabelu do elektrické zásuvky a zapnutí projektoru se zobrazí obrazovka Ochrana heslem s výzvou k zadání hesla. Standardně je tato funkce deaktivována. Tuto funkci můžete aktivovat výběrem **Enabled (Aktivováno)**. Pokud bylo již dříve nastaveno heslo, nejdříve zadejte heslo a vyberte funkci. Tato funkce ochrany heslem bude aktivována při příštím zapnutí projektoru. Jestliže tuto funkci aktivujete, po zapnutí projektoru budete vyzváni k zadání hesla:

1 První výzva k zadání hesla:

a Přejděte na **Menu Settings (Nastavení nabídky)**, stiskněte  a potom vyberte **Password (Heslo)** pro aktivaci nastavení hesla.

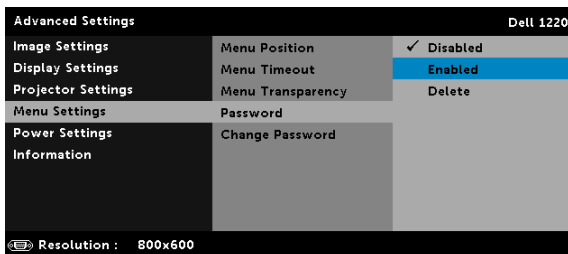

- b Po aktivaci funkce hesla se zobrazí místní okno pro provádění změn. Zadejte 4 místné číslo z obrazovky a stiskněte .

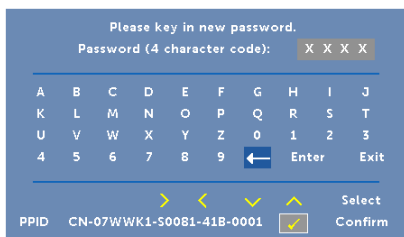

- c Opětovným zadáním hesla heslo potvrďte.
- d Pokud bylo heslo úspěšně ověřeno, získáte přístup ke všem funkcím a nástrojům projektoru.
- 2 Zadáte-li nesprávné heslo, máte dva další pokusy. Po třech neúspěšných pokusech se projektor automaticky vypne.
-  **POZNÁMKA:** Pokud heslo zapomenete, obraťte se na společnost DELL nebo na kvalifikovaného servisního pracovníka.
- 3 Chcete-li deaktivovat funkci hesla, výběrem **Disable (Deaktivovat)** zavřete funkci.
- 4 Chcete-li odstranit heslo, vyberte **Delete (Odstranit)**.

CHANGE PASSWORD (ZMĚNA HESLA)—Zadejte původní heslo. Potom zadejte nové heslo a znovu je potvrďte.

Please key in the original password.

Password (4 character code): X X X X

A	B	C	D	E	F	G	H	I	J
K	L	M	N	O	P	Q	R	S	T
U	V	W	X	Y	Z	0	1	2	3
4	5	6	7	8	9	←	Enter	Exit	

Select Confirm

PPID CN-07WWK1-S0081-41B-0001

Please key in new password.

Password (4 character code): X X X X

A	B	C	D	E	F	G	H	I	J
K	L	M	N	O	P	Q	R	S	T
U	V	W	X	Y	Z	0	1	2	3
4	5	6	7	8	9	←	Enter	Exit	

Select Confirm

PPID CN-07WWK1-S0081-41B-0001

Please key in new password again.

Password (4 character code): X X X X

A	B	C	D	E	F	G	H	I	J
K	L	M	N	O	P	Q	R	S	T
U	V	W	X	Y	Z	0	1	2	3
4	5	6	7	8	9	←	Enter	Exit	

Select Confirm

PPID CN-07WWK1-S0081-41B-0001

POWER SETTINGS (NASTAVENÍ SPOTŘEBY)—Výběrem a stisknutím  aktivujte nastavení spotřeby. Nabídka nastavení napájení obsahuje následující volby:

Advanced Settings		Dell 1220
Image Settings	Auto Shutdown	▶ 120 min
Display Settings	Lamp Mode	▶ Normal
Projector Settings	Lamp Hour Reset	▶ Press ✓
Menu Settings	Power On Beep	▶ On
Power Settings		
Information		

Resolution : 800x600

AUTO SHUTDOWN (AUTOMATICKÉ VYPNUTÍ)—Ve výchozí konfiguraci je projektor nastaven tak, aby se po 120 minutách nečinnosti automaticky vypnul. 60 sekund před automatickým vypnutím se zobrazí upozornění a odpočítávání. Chcete-li automatické vypnutí ukončit, během odpočítávání stisknete libovolné tlačítko.

Rovněž můžete nastavit odlišnou dobu čekání na automatické vypnutí. Doba přechodu do úsporného režimu je interval, po který má projektor čekat na signál.

Pokud v tomto intervalu není rozpoznán vstupní signál, projektor se automaticky zapne. Projektor můžete zapnout stisknutím vypínače.

LAMP MODE (REŽIM LAMPY)—Umožňuje vybrat mezi režimem **Normal (Normální)** nebo **ECO (Úsporný režim)**.

Normální režim funguje na plný výkon. Úsporný režim funguje na nižší výkon, což může prodloužit životnost lampy, zajistit tišší chod projektoru a tlumenější světelný výkon na promítací ploše.

LAMP HOUR RESET (RESETOVÁNÍ HODIN LAMPY)—Stiskněte a výběrem možnosti Confirm (Potvrdit) vynulujte provozní hodiny lampy.

POWER ON BEEP (PÍPNUTÍ PŘI ZAPNUTÍ NAPÁJENÍ)—Výběrem volby **On (Zapnuto)** aktivujete pípnutí při zapnutí napájení. Výběrem volby **Silent (Ticho)** deaktivujete pípnutí při zapnutí napájení.

INFORMATION (INFORMACE)—V nabídce informací se zobrazují aktuální nastavení projektoru 1220 nebo 1450.

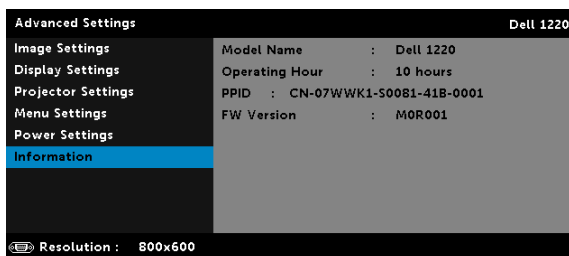

LANGUAGE (JAZYK)

Umožňuje nastavit jazyk nabídky OSD. Stisknutím  aktivujete nabídku Language (Jazyk).



HELP (NÁPOVĚDA)

Pokud se při používání projektoru setkáte s problémy, můžete problémy odstranit prostřednictvím nabídky nápovědy.

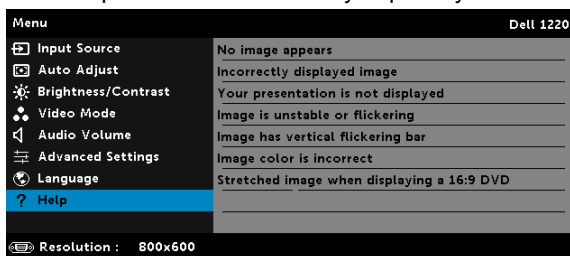

4

Odstraňování problémů s projektorem



Máte-li problémy s projektorem, přečtěte si následující rady k odstraňování závad. Jestliže problém přetrvává, kontaktujte společnost Dell (viz Kontaktní informace společnosti Dell straně 52).



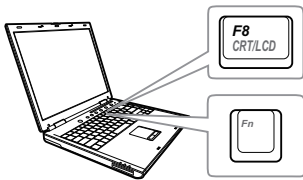

Problém

Na projekční ploše se neobjeví žádný obraz



Možné řešení

- Zkontrolujte, zda jste vybrali správní vstupní zdroj v nabídce INPUT SOURCE (ZDROJ VSTUPU).
- Ujistěte se, že je zapnut externí video port. Používáte-li přenosný počítač Dell typu laptop, stiskněte   (Fn+F8). V případě jiného počítače si přečtěte příslušnou dokumentaci. Pokud obrázky nejsou zobrazeny správně, zaktualizujte ovladač grafiky počítače. V případě počítačů Dell viz support.dell.com.
- Ujistěte se, že všechny kabely jsou dobře zapojené. Viz „Nastavení projektoru“ na straně 8.
- Zkontrolujte, zda nejsou kontakty v konektorech ohnuté nebo poškozené.
- Zkontrolujte, zda je správně nainstalována projekční lampička (viz část „Výměna lampičky“ na straně 45).
- Použijte Test Pattern (Testovací vzor) v části Projector Settings (Nastavení projektoru) v nabídce Advanced Settings (Upřesnit nastavení). Ujistěte se, že barvy vzoru testovacího obrazce jsou správné.

Problém (pokračování)	Možné řešení (pokračování)
Částečný, rolující nebo špatně zobrazený obraz	<p>1 Stiskněte tlačítko Automatická úprava na dálkovém ovladači.</p> <p>2 Používáte-li notebook Dell, nastavte rozlišení počítače na SVGA (800 x 600) nebo XGA (1024 x 768):</p> <p>a Pravým tlačítkem myši klepněte na prázdnou část plochy Microsoft® Windows®, vyberte položku Vlastnosti a poté vyberte kartu Nastavení.</p> <p>b Zkontrolujte, zda nastavení pro port externího monitoru je 800 x 600 nebo 1024 x 768 pixelů.</p> <p>c Stiskněte tlačítko   (Fn+F8).</p>
Vaše prezentace se na projekční ploše nezobrazuje	Budete-li mít se změnou rozlišení monitoru problémy nebo váš monitor zamrzne, restartujte všechna zařízení včetně projektoru.
Obraz bliká nebo není stabilní	<p>Nepoužíváte-li přenosný počítač Dell, nahlédněte do dokumentace. Pokud obrázky nejsou zobrazeny správně, zaktualizujte ovladač grafiky počítače. Počítač Dell viz support.dell.com.</p> <p>Používáte-li přenosný počítač, stiskněte tlačítko   (Fn+F8).</p> <p>Nastavte stabilizaci v podnabídce OSD Display Settings (Nastavení zobrazení) v Advanced Settings (Upřesnit nastavení) (pouze v režimu PC).</p>
V obraze se objevuje vodorovný blikající pruh	<p>Nastavte frekvenci v podnabídce OSD Display Settings (Nastavení zobrazení) v Advanced Settings (Upřesnit nastavení) (pouze v režimu PC).</p>

Problém (pokračování)	Možné řešení (pokračování)
Nesprávná barva obrazu	<ul style="list-style-type: none"> • Pokud zobrazovací zařízení přijme špatný výstup signálu z grafické karty, nastavte typ signálu na RGB v nabídce OSD Image Settings (Nastavení obrazu) na kartě Advanced Settings (Upřesnit nastavení). • Použijte Test Pattern (Testovací vzor) v Projector Settings (Nastavení projektoru) v nabídce Advanced Settings (Upřesnit nastavení). Ujistěte se, že barvy vzoru testovacího obrazce jsou správné.
Obraz je rozostřený	<ol style="list-style-type: none"> 1 Upravte obraz zaostřovacím kroužkem na objektivu. 2 Ujistěte se, že projekční plátno leží v požadované vzdálenosti od projektoru (3,94 stop [1,2 m] až 32,81 stop [10 m]).
Obraz je roztažený, pokud je zobrazován formát 16:9 DVD	<p>Tento projektor automaticky rozpoznává formát vstupního signálu. Udržuje poměr stran promítaného obrazu podle formátu vstupního signálu s původním nastavením.</p> <p>Pokud je promítaný obraz stále roztažený, upravte poměr stran v Display Settings (Nastavení zobrazení) v nabídce Advanced Settings (Upřesnit nastavení) v OSD.</p>
Obraz je převrácený	Vyberte položku Projector Settings (Nastavení projektoru) v Advanced Settings (Upřesnit nastavení) z nabídky OSD a nastavte režim projektoru.
Lampa je spálená nebo praská	Když lampa dosáhne konce své životnosti, může se spálit a může se ozvat hlasité prasknutí. V takovém případě nelze projektor zapnout. Při výměně lampy postupujte podle pokynů v části „Výměna lampy“ na straně 45.
Indikátor LAMPA svítí oranžově	V případě, že indikátor LAMPA bez přerušení svítí oranžově, vyměňte lampu.

Problém (pokračování)	Možné řešení (pokračování)
Indikátor LAMPA bliká oranžově	<p>Pokud indikátor LAMPA bliká oranžově, pravděpodobně došlo k přerušení připojení modulu lampy. Zkontrolujte modul lampy a ujistěte se, zda je správně nainstalován.</p> <p>Když indikátory LAMPA a Napájení oranžově blikají, znamená to, že ovladač lampy selhal a projektor se automaticky vypne.</p> <p>Když indikátory LAMPA a TEPLOTA blikají oranžově a indikátor Napájení svítí modře, znamená to, že barevný disk nefunguje a projektor se automaticky vypne.</p> <p>Chcete-li ukončit ochranný režim, stiskněte a podržte tlačítko NAPÁJENÍ po dobu 10 sekund.</p>
Indikátor TEPLOTA bez přerušení svítí oranžově	<p>Projektor je přehřátý. Displej se automaticky vypne. Po vychladnutí projektoru zkuste opět displej zapnout. Jestliže problém přetrvává, kontaktujte společnost Dell.</p>
Indikátor TEPLOTA bliká oranžově	<p>Pokud selže ventilátor projektoru, projektor se automaticky vypne. Zkuste vymazat režim projektoru stisknutím a podržením tlačítka Napájení po dobu 10 sekund. Počkejte přibližně 5 minut a zkuste napájení znovu zapnout. Jestliže problém přetrvává, kontaktujte společnost Dell.</p>
Dálkový ovladač dobře nefunguje nebo funguje v příliš krátkém rozsahu	<p>Baterie je pravděpodobně vybitá. Pokud ano, použijte dvě nové baterie AAA.</p>

Vodící signály

Stav projektoru	Popis	Ovládací tlačítka	Indikátor	
		Napájení	TEPLOTA (oranžová)	LAMPA (oranžová)
Pohotovostní režim	Projektor se nachází v pohotovostním režimu. Je připraven na spuštění.	Bliká bíle	NESVÍTÍ	NESVÍTÍ
Režim zahřívání	Projektor se během určité doby zahřeje a zapne.	Bílá	NESVÍTÍ	NESVÍTÍ
Lampa je zapnutá	Projektor se nachází v normálním režimu a je připraven zobrazit obraz. ☑Poznámka: Nabídka OSD není otevřená.	Bílá	NESVÍTÍ	NESVÍTÍ
Režim chlazení	Projektor se chladí před vypnutím.	Bílá	NESVÍTÍ	NESVÍTÍ
Projektor je přehřátý	Větrací otvory jsou pravděpodobně ucpané nebo se okolní teplota pohybuje nad 35°C. Projektor se automaticky vypne. Zkontrolujte, zda nejsou větrací otvory zablokované a zda se okolní teplota nachází v provozním rozsahu. Jestliže problém přetrvává, kontaktujte společnost Dell.	NESVÍTÍ	ORANŽOVÁ	NESVÍTÍ
Ovladač lampy přehřátý	Ovladač lampy je přehřátý. Větrací otvory jsou pravděpodobně ucpané. Projektor se automaticky vypne. Po vychladnutí projektoru zkuste opět displej zapnout. Jestliže problém přetrvává, kontaktujte společnost Dell.	ORANŽOVÁ	ORANŽOVÁ	NESVÍTÍ
Závada ventilátoru	Došlo k závadě jednoho z ventilátorů. Projektor se automaticky vypne. Jestliže problém přetrvává, kontaktujte společnost Dell.	NESVÍTÍ	Bliká ORANŽOVĚ	NESVÍTÍ
Selhání ovladače lampy	Došlo k selhání ovladače lampy. Projektor se automaticky vypne. Po třech minutách odpojte napájecí kabel a pootom znovu zapněte zobrazovací zařízení. Jestliže problém přetrvává, kontaktujte společnost Dell.	Bliká ORANŽOVĚ	NESVÍTÍ	Bliká ORANŽOVĚ
Selhání barevného disku	Barevný disk nelze spustit. Došlo k chybě projektoru a projektor se automaticky vypíná. Odpojte napájecí kabel a po třech minutách znovu zapněte projektor. Jestliže problém přetrvává, kontaktujte společnost Dell.	Bílá	Bliká ORANŽOVĚ	Bliká ORANŽOVĚ
Závada lampy	Došlo k závadě lampy. Vyměňte lampu.	NESVÍTÍ	NESVÍTÍ	ORANŽOVÁ
Závada – napájení stejnosměrným proudem (+12V)	Napájení bylo přerušeno. Projektor se automaticky vypne. Odpojte napájecí kabel a po třech minutách znovu zapněte projektor. Jestliže problém přetrvává, kontaktujte společnost Dell.	Bliká ORANŽOVĚ	ORANŽOVÁ	ORANŽOVÁ
Připojení modulu lampy selhalo	Pravděpodobně došlo k přerušení připojení modulu lampy. Zkontrolujte modul lampy a ujistěte se, zda je správně nainstalován. Jestliže problém přetrvává, kontaktujte společnost Dell.	NESVÍTÍ	NESVÍTÍ	Bliká ORANŽOVĚ

Výměna lampy

- △ **UPOZORNĚNÍ:** Než začnete provádět jakýkoli postup v tomto oddílu, zajistěte splnění bezpečnostních pokynů na straně 7.

Když se na obrazovce zobrazí zpráva „Lamp is approaching the end of its useful life in the operation. Replacement suggested!“

www.dell.com/lamps (Blíží se konec provozní životnosti lampy.

Doporučujeme lampu vyměnit. www.dell.com/lamps“), vyměňte lampu.

Jestliže problém přetrvává i po výměně lampy, kontaktujte společnost Dell.

Více informací najdete v části „Kontaktní informace společnosti Dell“ na straně 52.

- △ **UPOZORNĚNÍ:** Aby byl zajištěn bezpečný a optimální provoz projektoru, používejte originální lampu.
- △ **UPOZORNĚNÍ:** Používáním se lampa silně zahřívá. Nepokoušejte se vyměnit lampu, pokud jste nenechali projektor po použití vychladnout po dobu alespoň 30 minut.
- △ **UPOZORNĚNÍ:** Nikdy se nedotýkejte žárovky ani skleněné části lampy. Lampy projektorů jsou velmi křehké a při doteku se mohou roztříštit. Rozbité střešky jsou ostré a mohou způsobit zranění.
- △ **UPOZORNĚNÍ:** Dojde-li k roztříštění lampy, odstraňte z projektoru všechny prasklé kusy a zlikvidujte nebo recyklujte v souladu se státními, místními a federálními zákony. Další informace viz www.dell.com/hg.

1 Vypněte projektor a odpojte kabel síťového napájení.

2 Ponechte projektor vychladnout po dobu minimálně 30 minut.

3 Uvolněte jeden šroub, který drží kryt lampy a sejměte kryt.

4 Uvolněte dva šrouby, které drží lampu.

5 Uchopte lampu za kovovou úchytku a vyjměte ji.

-  **POZNÁMKA:** Společnost Dell může požadovat, aby lampy vyměněné v záruce byly vráceny. V opačném případě si u místního závodu na zpracování odpadu zjistěte nejbližší sběrné místo.

6 Namontujte novou lampu.

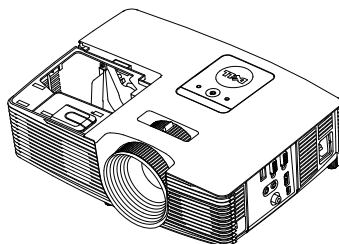
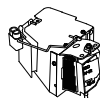
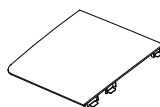

- 7 Utáhněte dva šrouby, které drží lampu.
- 8 Nasadte kryt lampy a utáhněte šroub.
- 9 Vynulujte počítadlo doby provozu lampy výběrem možnosti „Yes (Ano)“ pro **Lamp Reset (Vynulování počítadla doby provozu lampy)** in the OSD **Power Settings (Nastavení spotřeby)** v nabídce **Advanced Settings (Upřesnit nastavení)** (viz Power Settings (Nastavení spotřeby) v nabídce Advanced Settings (Upřesnit nastavení) na straně 37). Při instalaci nového modulu lampy projektor automaticky rozpozná a vynuluje provozní hodiny lampy.



UPOZORNĚNÍ: Likvidace lampy (pouze pro USA)

 LAMPA (LAMPY) UVNITŘ VÝROBKU OBSAHUJÍ RTUŤ A MUSÍ SE RECYKLOVAT NEBO LIKVIDOVAT PODLE MÍSTNÍCH, STÁTNÍCH NEBO FEDERÁLNÍCH ZÁKONŮ. VÍCE INFORMACÍ NAJDETE NA ADRESE WWW.DELL.COM/HG, NEBO KONTAKTUJTE ELECTRONIC INDUSTRIES ALLIANCE NA ADRESE WWW.EIAE.ORG. INFORMACE O LIKVIDACI LAMPY NAJDETE NA STRÁNKÁCH WWW.LAMPRECYCLE.ORG.

5

Technické údaje

Světelná technologie	1220: 0,55" SVGA S450 DMD, DarkChip3™ 1450: 0,55" XGA S450 DMD, DarkChip3™
Jas	1220: 2700 ANSI lumenů (max.) 1450: 3000 ANSI lumenů (max.)
Kontrastní poměr	2200:1 typicky (Plně rozsvícený/zhasnutý)
Rovnoměrnost osvětlení plochy obrazu	Typicky 85% (japonská norma JBMA)
Počet pixelů	1220: 800 x 600 (SVGA) 1450: 1024 x 768 (XGA)
Poměr stran	4:3
Množství zobrazitelných barev	1,07 miliard barev
Rychlost barevného disku	2 X 1 X pro zobrazení 3D
Objektiv	Clona: F/ 2,41 ~ 2,55 Ohnisková vzdálenost, f = 21,8 ~ 24 mm Objektiv s ručním zoomem 1,1X Poměr vzdálenosti a šířky = 1,95 – 2,15 širokoúhlý a teleobjektiv Poměr odchyly: 115 ± 5%
Velikost promítaného obrazu	27,5 - 252,4 palců (diagonálně)
Projekční vzdálenost	3,94 ~ 32,81 stop (1,2 ~ 10 m)
Video kompatibilita	Kompozitní video: NTSC: M (3,58 MHz), 4,43 MHz PAL: B, D, G, H, I, M, N, 4,43 MHz SECAM: B, D, G, K, K1, L, 4,25/4,4 MHz Vstup komponentního videa prostřednictvím VGA: 1080i (50/60 Hz), 720p (50/60 Hz), 576i/p, 480i/p Vstup HDMI: 1080p, 720p, 576i/p, 480i/p

Napájení	Univerzální střídavý 100 – 240 V 50-60 Hz se vstupem PFC
Příkon	Normální režim: 230 W ± 10 % při 110 V Ekonomický režim: 195 W ± 10 % při 110 V
Zvuk	Pohotovostní režim: <0,5 W
Hlučnost	1 reproduktor x 2 watty RMS Normální režim: 34 dB(A) Ekonomický režim: 31 dB(A)
Hmotnost projektoru	5,4 lbs (2,4 kg)
Rozměry (Š x V x H)	12,38 x 3,45 x 8,8 palců (314,4 x 87,6 x 223,5 mm)

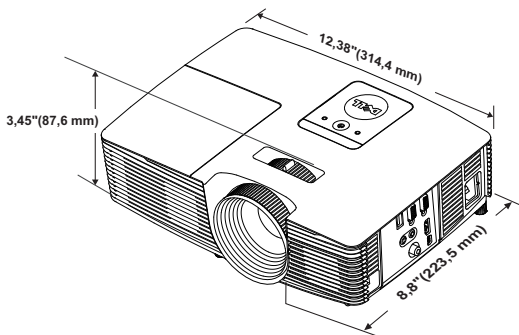

Pracovní prostředí	Provozní teplota: 5 °C až 40 °C (41 °F až 104 °F) Vlhkost: 80% maximum
	Skladovací teplota: 0 °C až 60 °C (32 °F až 140 °F) Vlhkost: 90 % maximum
	Přepravní teplota: -20 °C až 60 °C (-4 °F až 140 °F) Vlhkost: 90 % maximum
I/O konektory	Napájení: Jedna zásuvka střídavého napájení (3kolíková – vstup C14) Vstup VGA: Jeden 15kolíkový konektor D-sub (modrý), vstup VGA, pro vstup analogového RGB/komponentního signálu. Výstup VGA: Jeden 15kolíkový konektor D-sub (černý) pro smyčku VGA-A. Vstup kompozitního videa: Jeden žlutý RCA konektor jack pro signál CVBS.

Lampa
Životnost výbojky

Vstup HDMI: Jeden konektor HDMI podporující specifikaci HDMI 1.4a a kompatibilní se specifikací HDCP.

Vstup analogového zvuku: Jeden 3,5 mm stereo mini telefonní konektor jack (modrý).

Variabilní výstup zvuku: Jeden 3,5 mm stereo mini telefonní konektor jack (zelený).

Port USB (typ B): Jeden podřízený port mini USB pro vzdálenou podporu a upgrade firmwaru.

Výstup 5V: Jeden výstup typu USB A 5V = / 1 A pro podpůrný adaptér (pouze 1450).

OSRAM 190 W vyměnitelná uživatelem

Normální režim: Až 5000 h

Ekonomický režim: Až 6000 h



POZNÁMKA: Životnost lampy projektoru je pouze míra snižování jasu a nejedná se o specifikaci času, po kterém lampa praskne nebo přestane svítit. Životnost lampy je definována jako doba, po které se u více než 50 procent vzorku světla lampy sníží jas přibližně o 50 procent jmenovitých lumenů pro specifickou lampu. Životnost lampy není nijak zaručena. Skutečná provozní životnost lampy projektoru se bude lišit podle provozních podmínek a způsobech používání. Používání projektoru v náročných podmínkách, mezi které může patřit prašná prostředí, prostředí s vysokými teplotami, mnoho hodin provozu denně a náhlé vypínání může velmi pravděpodobně způsobit zkrácení provozní životnosti lampy nebo selhání lampy.

Kompatibilní režimy (Analogový/Digitální)

Rozlišení	Obnovovací frekvence (Hz)	Frekvence vodorovné synchronizace (KHz)	Takt pixelů (MHz)
640 x 350	70,087	31,469	25,175
640 x 480	59,940	31,469	25,175
640 x 480 p60	59,940	31,469	25,175
720 x 480 p60	59,940	31,469	27,000
720 x 576 p50	50,000	31,250	27,000
720 x 400	70,087	31,469	28,322
640 x 480	75,000	37,500	31,500
848 x 480	60,000	31,020	33,750
640 x 480	85,008	43,269	36,000
800 x 600	60,317	37,879	40,000
800 x 600	75,000	46,875	49,500
800 x 600	85,061	53,674	56,250
1024 x 768	60,004	48,363	65,000
1280 x 720 p50	50,000	37,500	74,250
1280 x 720 p60	60,000	45,000	74,250
1920 x 1080 i50	50,000	28,125	74,250
1920 x 1080 i60	60,000	33,750	74,250
1280 x 720	59,855	44,772	74,500
1024 x 768	75,029	60,023	78,750
1280 x 800	59,810	49,702	83,500
1366 x 768	59,790	47,712	85,500
1360 x 768	60,015	47,712	85,500
1024 x 768	84,997	68,677	94,500
1440 x 900	59,887	55,935	106,500
1152 x 864	75,000	67,500	108,000
1280 x 960	60,000	60,000	108,000
1280 x 1024	60,020	63,981	108,000
1152 x 864	85,000	77,095	119,651
1400 x 1050	59,978	65,317	121,750
1280 x 800	84,880	71,554	122,500
1280 x 1024	75,025	79,976	135,000
1440 x 900	74,984	70,635	136,750
1680 x 1050	59,954	65,290	146,250
1280 x 960	85,002	85,938	148,500
1920 x 1080	60,000	67,500	148,500
1400 x 1050	74,867	82,278	156,000

1280 x 1024	85,024	91,146	157,000
1440 x 900	84,842	80,430	157,000
1600 x 1200	60,000	75,000	162,000
800 x 600	119,972	76,302	73,250
1024 x 768	119,989	97,551	115,500



POZNÁMKA: V 3D režimu mohou být podporovány obnovovací frekvence 120 Hz (šedá oblast).

6

Kontaktní informace společnosti Dell

Zákazníci v USA mohou volat na číslo 800-WWW-DELL(800-999-3355).



POZNÁMKA: Pokud nemáte aktivní připojení k Internetu, můžete vyhledat kontaktní informace na faktuře, ústřížku k balení, účtence nebo v katalogu produktů Dell.

Společnost Dell poskytuje řadu možností podpory a služeb online a prostřednictvím telefonu. Dostupnost se liší podle země a výrobku a je možné, že některé služby nebudou ve vaší oblasti k dispozici. Kontaktování společnosti Dell ohledně odbytu, technické podpory nebo služeb pro zákazníky:

- 1 Navštivte www.dell.com/contactDell.
- 2 Vyberte váš region na interaktivní mapě.
- 3 Vyberte segment pro kontakt.
- 4 Podle potřeby vyberte příslušný odkaz na službu nebo podporu.

7

Příloha: Glosář

ANSI lumeny — Standard měření jasu. Vypočítává se tak, že se čtverečný metr obrazu rozdělí na devět stejných obdélníků, změří se hodnota svítivosti (nebo jasu) uprostřed každého obdélníku a vypočítá se průměr těchto devíti bodů.

Poměr stran — Nejpopulárnější poměr stran je 4:3 (4 na 3). Poměr stran video formátu starších televizí a počítačů je 4:3, což znamená, že šířka obrazu jsou násobkem 4/3 výšky.

Jas — Množství světla, které vydává displej, projekční obraz nebo projekční zařízení. Jas projektoru se měří pomocí ANSI lumenů.

Teplota barev — Barevný vzhled bílého světla. Nízká teplota barev vyjadřuje teplejší (žlutější/červenější) světlo, zatímco vysoká teplota barev vyjadřuje chladnější (modřejší) světlo. Standardní jednotka teploty barev je Kelvin (K).

Komponentní video — Způsob přenosu kvalitního videa ve formátu, který se skládá ze signálu luma a dvou samostatných signálů chroma a pro analogovou složku se definují jako Y'Pb'Pr' a pro digitální složku jako Y'Cb'Cr'. Komponentní video je možné používat u DVD přehrávačů.

Kompozitní video — Signál videa, který kombinuje luma (jas), chroma (barvu), burst (barevnou referenci) a sync (signály horizontální a vertikální synchronizace) do vlny signálu přenášené jedním párem vodičů. Existují tři druhy formátů, konkrétně NTSC, PAL a SECAM.

Komprimované rozlišení — Pokud má vstupní obraz vyšší rozlišení, než je nativní rozlišení projektoru, bude výsledný obraz přizpůsoben nativnímu rozlišení projektoru. Vzhledem k povaze komprese v digitálním zařízení bude část obrazového obsahu ztracena.

Poměr kontrastu — Rozsah světlých a tmavých hodnot v obrazu nebo poměr mezi jejich maximálními a minimálními hodnotami. V projekčním průmyslu existují dvě metody měření poměru:

- 1 Plně rozsvícený/zhasnutý — mění poměr světelného výstupu zcela bílého obrazu (plně rozsvícený) a světelného výstupu zcela černého obrazu (plně zhasnutý).
- 2 ANSI — mění vzorec 16 střídavě černých a bílých obdélníků. Kontrastní poměr ANSI je určen podílem průměrného světelného výstupu bílých a černých obdélníků.

U stejného projektoru je kontrast podle metody plně rozsvícený/zhasnutý vždy větší, než kontrast podle ANSI.

dB — decibel — Jednotka vyjadřující relativní rozdíl síly nebo intenzity, většinou mezi dvěma akustickými nebo elektrickými signály, rovnající se desetinásobku dekadického logaritmu poměru těchto dvou hladin.

Diagonální obraz — Metoda měření velikosti obrazovky nebo promítaného obrazu. Měří se vzdálenost z jednoho do druhého rohu. Obraz 2,75 m vysoký a 3,65 m široký má diagonálu 4,6 m. V tomto dokumentu se předpokládá, že diagonální rozměry jsou udávány pro tradiční poměr počítačového obrazu 4:3, jak je uvedeno v příkladu výše.

DHCP — Dynamic Host Configuration Protocol — Síťový protokol, který umožňuje serveru automaticky přiřadit adresu TCP/IP zařízení.

DLP® — Digital Light Processing™ (Zpracování digitálního světla) — Technologie reflexního zobrazení vyvinutá firmou Texas Instruments. Používá malá otáčivá zrcátka. Světlo procházející barevným filtrem dopadá na DLP zrcátka, které uloží RGB barvy na promítaný obraz. Známe i jako DMD.

DMD — Digital Micro-Mirror Device — Každé DMD se skládá z tisíců nastavitelných mikroskopických hliníkových zrcátek, které jsou umístěné na skrytém jhu.

Ohnisková vzdálenost — Vzdálenost mezi přední čočkou objektivu k bodu zaostření.

Frekvence — Je četnost opakování cyklů elektrických signálů za sekundu. Měří se v Hz (hertzech).

HDCP — High-Bandwidth Digital-Content Protection — Specifikace vyvinutá společností Intel™ Corporation na ochranu digitální zábavy na digitálním rozhraní, například DVI, HDMI.

HDMI — High-Definition Multimedia Interface — HDMI přenáší nekomprimované video o vysokém rozlišení společně s digitálním zvukem a ovládacími daty zařízení prostřednictvím jediného konektoru.

Hz (Hertz) — Jednotka frekvence.

Korekce lichoběžníkového zkreslení — Zařízení, které napravit zkreslený obraz (většinou je široká horní a úzká dolní část obrazu), který vzniká při špatném zobrazovacím úhlu projektoru.

Maximální vzdálenost — Vzdálenost projektoru a obrazu, při které projektor dokáže zobrazit ještě použitelný obraz (dostatečně jasný) v plně zatemněné místnosti.

Maximální velikost obrazu — Největší obraz, který projektor dokáže zobrazit v plně zatemněné místnosti. Limit je většinou dán fokálním rozsahem optiky.

Minimální vzdálenost — Nejkratší vzdálenost, na kterou projektor dokáže zaostřit obraz.

NTSC — National Television Standards Committee. Severoamerický standard pro video a vysílání s formátem videa 525 řádků při 30 snímcích za sekundu.

PAL — Phase Alternating Line. Evropský standard pro video a vysílání s formátem videa 625 řádků při 25 snímcích za sekundu.

Obrácený obraz — Funkce, která vám umožní horizontálně obrátit obraz. Při běžné přímé projekci je text, grafika atd. pozpátku. Obrácený obraz se používá při zadní projekci.

RGB — červená, zelená a modrá — většinou se používá při popisu monitoru, který vyžaduje pro každou z těchto tří barev oddělený signál.

SECAM — Francouzský a mezinárodní standard pro video a vysílání, který je úzce spojen se standardem PAL, nicméně s odlišnou metodou přenášení informací o barvě.

SVGA — Super Video Graphics Array — 800 x 600 pixelů.

SXGA — Super Extended Graphics Array — 1280 x 1024 pixelů.

UXGA — Ultra Extended Graphics Array — 1600 x 1200 pixelů.

VGA — Video Graphics Array — 640 x 480 pixelů.

WEP — Wired Equivalent Privacy — Metoda šifrování komunikačních dat. Šifrovací klíč je vytvořen a sdělen pouze komunikujícímu uživateli, takže komunikační data nemůže dešifrovat jiná strana.

XGA — Extended Video Graphics Array — 1024 x 768 pixelů.

WXGA — Wide Extended Graphics Array — 1280 x 800 pixelů.

Index

D

Dálkový ovladač 13

Dell

kontaktování 52, 53

H

Hlavní jednotka 5

2W reproduktor 5

Adjustační kolečko náklonu 5

Indikátory stavu 5

Kryt lampy 5

Objektiv 5

Páčka přiblížení 5

Přijímače IR signálu 5

Vypínač 5

Zaostřovací kroužek 5

J

Jak kontaktovat společnost Dell

4, 43, 45

N

Nabídka na obrazovce

ADVANCED SETTINGS
(UPŘESNIT NASTAVENÍ) 26

AUTO ADJUST
(AUTOMATICKÁ ÚPRAVA) 25

BRIGHTNESS/CONTRAST

(JAS/KONTRAST) 25

HELP (NÁPOVĚDA) 39

Hlavní nabídka 24

INPUT SOURCE (VSTUPNÍ
ZDROJ) 24

LANGUAGE (JAZYK) 39

VIDEO MODE (REŽIM
VIDEO) 26

VOLUME (HLASITOST) 26

Nastavení ostření projektoru 9

Nastavení přiblížení a zaostření
obrazu

Páčka přiblížení 9

Zaostřovací kroužek 9

Nastavení promítaného obrazu

Nastavení výšky projektoru 8
snížení projektoru

Adjustační kolečko
náklonu 8

Přední adjustační
kolečko náklonu 8

O

Odstraňování problémů

Jak kontaktovat společnost
Dell 40

P

podpora

- kontaktní informace společnosti Dell 52, 53
- Připojení projektoru
 - Adaptér bezdrátového zobrazení 22
 - K počítači 18
 - Kabel HDMI 19
 - Kabel kompozitního videa 20
 - Kabel kompozitního zvuku 20
 - Kabel USB-A na mini USB-B 22
 - Kabel VGA na VGA 18, 21
 - Napájecí kabel 18, 19, 20, 21, 22
 - Zvukový kabel 18
- Připojovací porty
 - Konektor HDMI 6
 - Konektor kompozitního videa 6
 - Konektor mini USB (mini typ B) pro vzdálenou myš a upgrade firmwaru 6
 - Konektor napájení 6
 - Konektor vstupu VGA (D-sub) 6
 - Konektor výstupu stejnosměrného napájení +5 V 6
 - Konektor výstupu VGA (monitorová smyčka) 6
 - Vstupní audio konektor 6
 - Výstupní audio konektor 6
- Hlučnost 48
- Hmotnost projektoru 48
- I/O konektory 48
- Jas 47
- Kontrastní poměr 47
- Množství zobrazitelných barev 47
- Napájení 48
- Objektiv 47
- Počet pixelů 47
- Poměr stran 47
- Pracovní prostředí 48
- Příkon 48
- Projekční vzdálenost 47
- Rovnoměrnost osvětlení plochy obrazu 47
- Rozměry 48
- Rychlost barevného disku 47
- Světelná technologie 47
- Velikost promítaného obrazu 47
- Video kompatibilita 47
- Zvuk 48
- telefonní čísla 52

V

- Výměna lampy 45

T

- Technické údaje